



**DAHDOUH  
ARTIFICIAL STONE FACTORY**



P.O. Box 21992 Riyadh 11485 Saudi Arabia  
Tel: 00966118100030  
Mail: info@dahdouh.me  
www.dahdouh.me

## المقدمة

اعتباراً من عام ٢٠١٥ ، انطلقنا في رحلة على مستوى تطوير العمارة ومواد البناء مع افتتاح مصنع دحدوح لإنتاج الحجر الصناعي في الرياض ، وهو أول مصنع في المملكة العربية السعودية يحاكي أهم الشركات الصناعية حول العالم لأنه يجمع بين الجودة والجمال يحاكي الذوق الشرقي الرفيع. من خلال دمج العلم بالفن ، قمنا بتطوير صناعة نفخر بأنها محلية بالكامل على أيدي نخبة من الخبراء والفنانين. من خلال استشارة طاقم من المهندسين والمصنعين ، تمكنا من ابتكار منتج بمواصفات قياسية وبأسعار منافسة ليتفوق في الأداء على جميع المنافسين ويحدث الفارق من خلال تحويل الجدران الباردة والصامتة إلى لوحات معبرة بتشكيلاتها ناطقة بألوانها

نحن نؤمن  
بالابتكار و تطوير  
الإنتاج الصناعي

بمزيد من الطاقة والحماس ، نمضي  
قدمًا لتحقيق أهدافنا مسلحين  
بعزم وإرادة لتطبيق أعلى معايير  
الجودة والحفاظ على  
مواثيق العمل الاحترافي ، ونلتزم  
بالتطوير وتقديم قيمة مضافة  
تتجاوز توقعات العملاء



## الرؤية

كل حجر يحمل ذكرى  
وتحمل أحجارنا إرثًا عميقًا  
كان أساس حضارة  
عظيمة ، ألهمتنا رؤية  
مشركة بأننا نحن شعب  
لدينا القدرة وجميع  
المكونات التي تجعلنا  
في المقدمة. نحن لا  
نفتقر إلى الإبداع أو الخبرة  
، ولدينا أفضل المواد  
الخام لتصنيع الحجر  
الذي يناسب احتياجاتنا  
وأذواقنا ويتفوق بجداره  
على المنتجات العالمية ،  
لذلك نشاهد بفخر  
المنتج السعودي يتحدى  
باقي المنتجات حول  
العالم

أحجار طوب  
حجر الطوب يجعلك تشعر  
بالدفء والراحة في تباين الألوان  
يمنحك شعوراً بامتداد تاريخي  
رائع ، مع الثقافة القديمة التي لا  
تزال حية حتى اليوم

### Bricks

Traditional brick stone makes you feel the warmth and comfort in the light color contrast that gives you the feeling of a great historic extension, taking you to an old time with ancient culture that is still alive today.

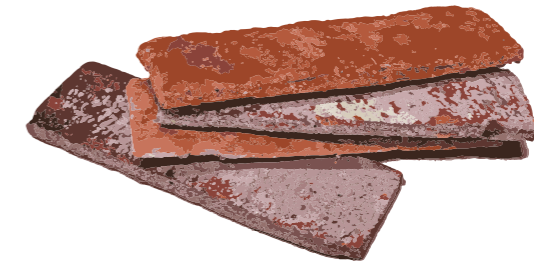

يزداد جمالاً مع مرور السنين



B-NZ-01

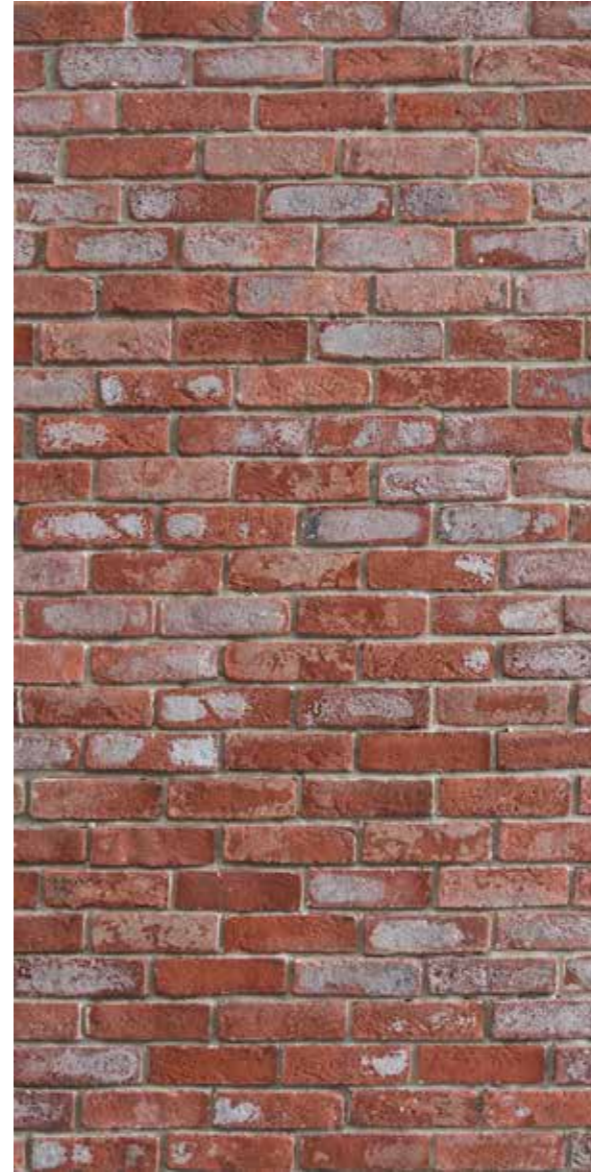

B-NZ-02

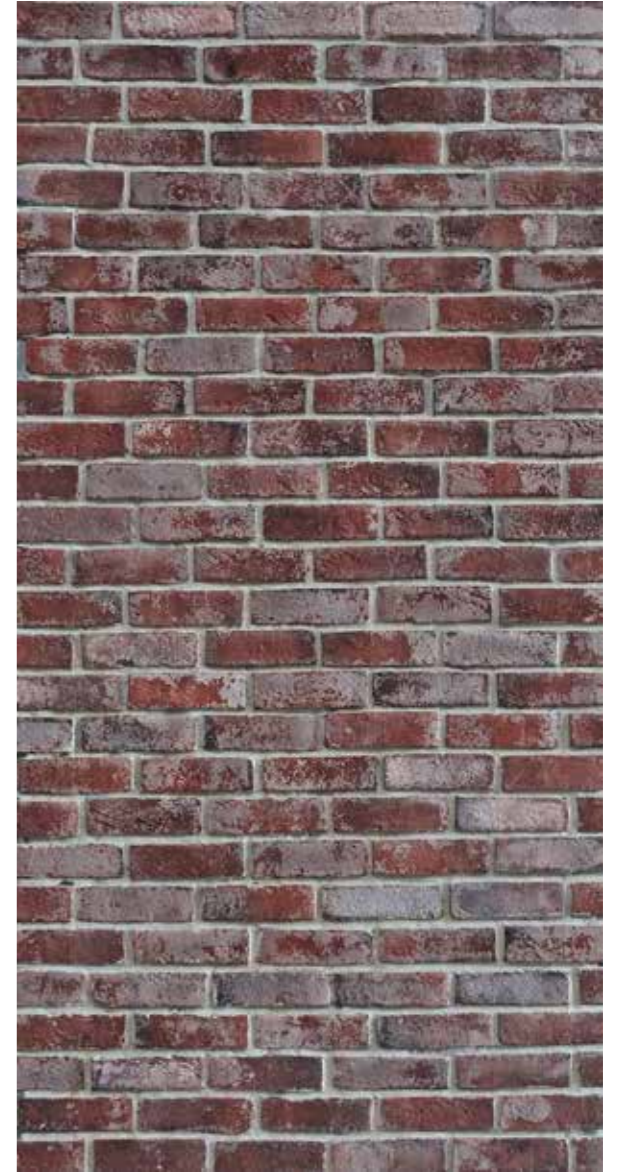

B-NZ-03

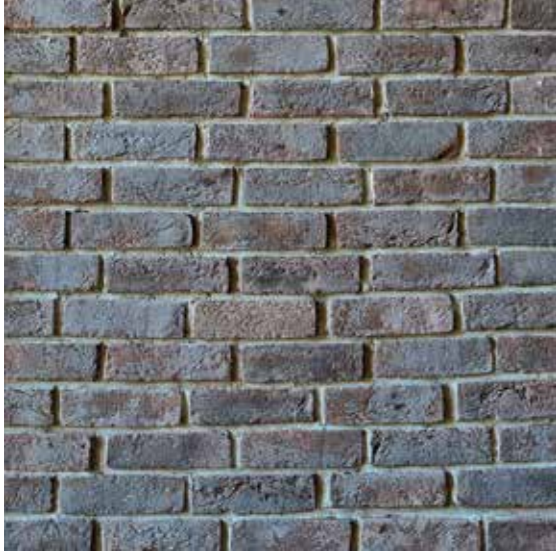

B-NZ-05



B-NZ-04

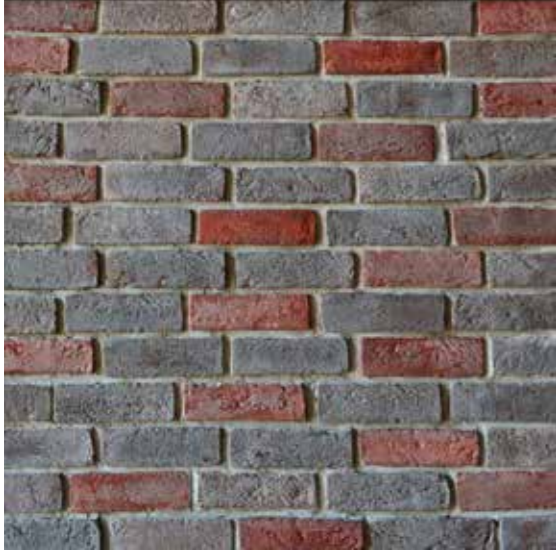

B-NW-02



B-NW-03





B-NW-01



B-RZ99-00

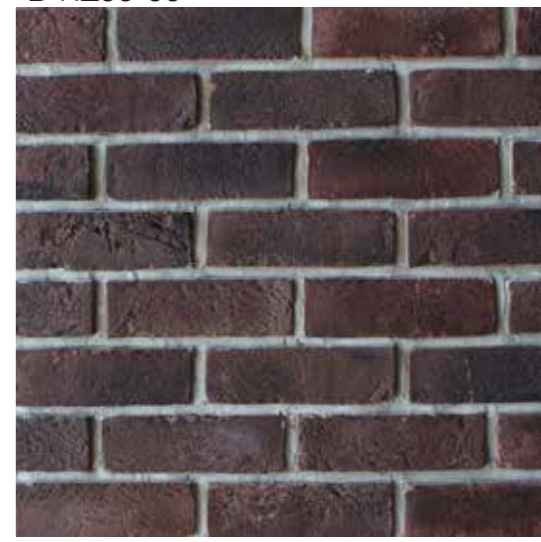

B-R99-00

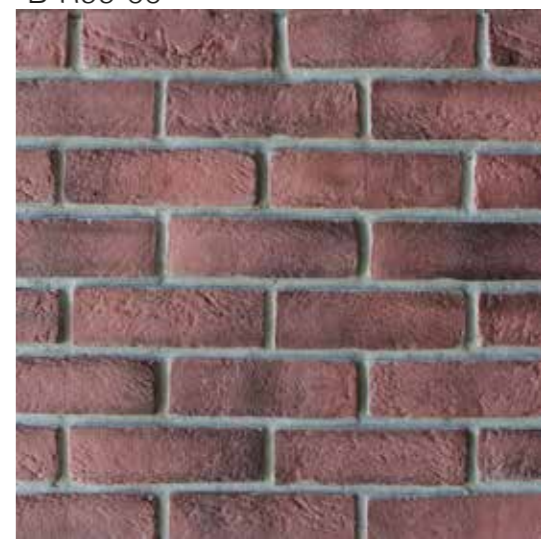



B-Z99-00



B-BZ25-00



B-V25-00

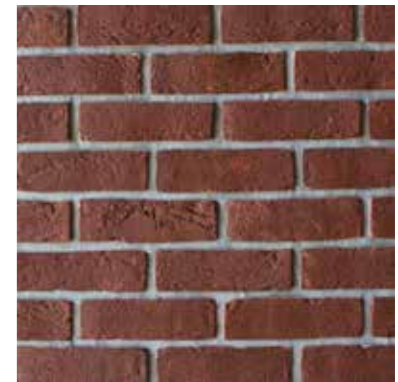

B-BZ50-00



B-BRZ25-00



B-WV25-00

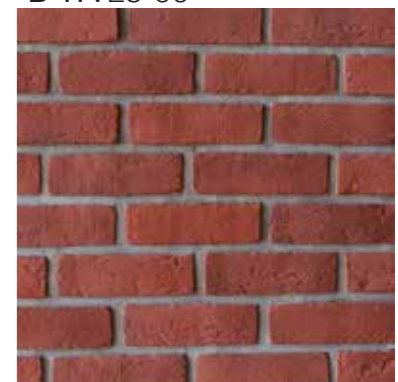

B-BR25-00



B-B25-00



B-BR75-00







B-Y12-NVK



B-Y12-NV



B-V25-NW

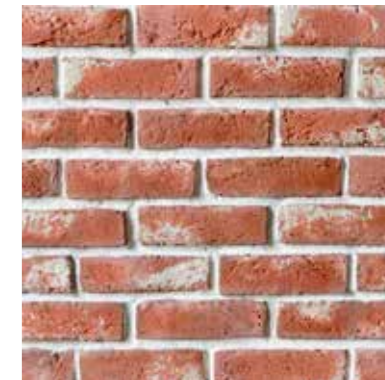

B-Y12-NK



B-Z99-R

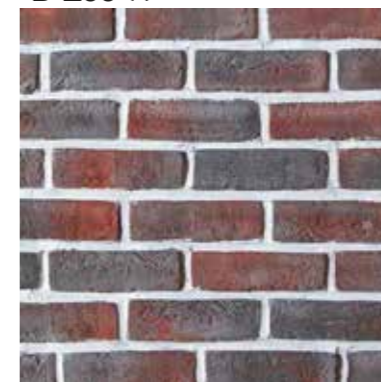

B-B25-RY



B-Z99-WY



B-W20-KY



B-B6-RY



B-Y12-00



B-W20-00









طريقة التركيب  
بالبداية يجب تحضير الحائط وذلك بتخشين السطح وغسله بالماء من  
الغبار لضمان التصاق الطوب بالجدار بشكل جيد  
بعد ذلك توضع طبقة من غراء البلاط على الجدار بشكل متجانس  
بالمساحة التي نرغب العمل عليها  
يتم تثبيت قطع الطوب مع مراعاة وضع فواصل حسب الرغبة

بعد الانتهاء من تثبيت الطوب على الجدار  
نقوم باضافة التروبية بعناية حسب الطريقة الموضحة بالصورة  
كما يمكن اختيار لون التروبية المناسب لحجر الطوب

اثناء جفاف التروبية نقوم بتسويتها باستخدام فرشاة معدنية او ادوات  
اخرى  
بعد الانتهاء من اعمال التنظيف يكون العمل قد انجز

يمكنك الاطلاع على الفيديو التعليمي من خلال مسح الباركود المرفق  
كما يسعدنا الاجابة على جميع استفساراتكم من خلال زيارة الموقع  
الالكتروني  
[www.dahdouh.me](http://www.dahdouh.me)

Height	↕	65-60 mm
Length	↔	210-205 mm
thickness	*	12-10 mm

packages			M <sup>2</sup>	Kg
	94	1	1.20	23
	3760	40	48	920



# SANDSTONE

Like the natural stone

من الصحراء الشاسعة  
ورمالها الغنية  
ابتكرنا ساندستون كمنتج جديد  
يغني عن الحجر الطبيعي  
يحافظ على الموارد الطبيعية  
يوفر للطاقة المستخدمة بتصنيع الحجر الطبيعي  
وفق المواصفات والمقاييس العالمية

- Mechanical installation
- Cut & Pruning & Punching
- Matching colors
- Waterproof
- Lower Cost

## New Product

**SANDSTONE**

## ساندستون

بديل حجر الرياض الأفضل  
ألوان طبيعية متعددة  
اسعار تنافسية  
وليد البيئة

## ساندستون

حجر صناعي يشبه تماماً الحجر  
ويتفوق عليه في المواصفات  
أكثر مقاومة لعوامل البيئة  
أقل امتصاص للماء  
خيارات متعددة للألوان الطبيعية  
ألوان متجانسة  
طريقة تركيب ميكانيكية  
قابل للقصر والتثقيب والصقل



Colors Available

T-Y95-00



T-Y70-00



T-G11-00



T-Z99-00



T-Y40-00



T-Y60-00



T-W20-00



T-G3-00



T-OX-09



T-Y20-00



T-W50-00



T-G6-00



Size Available

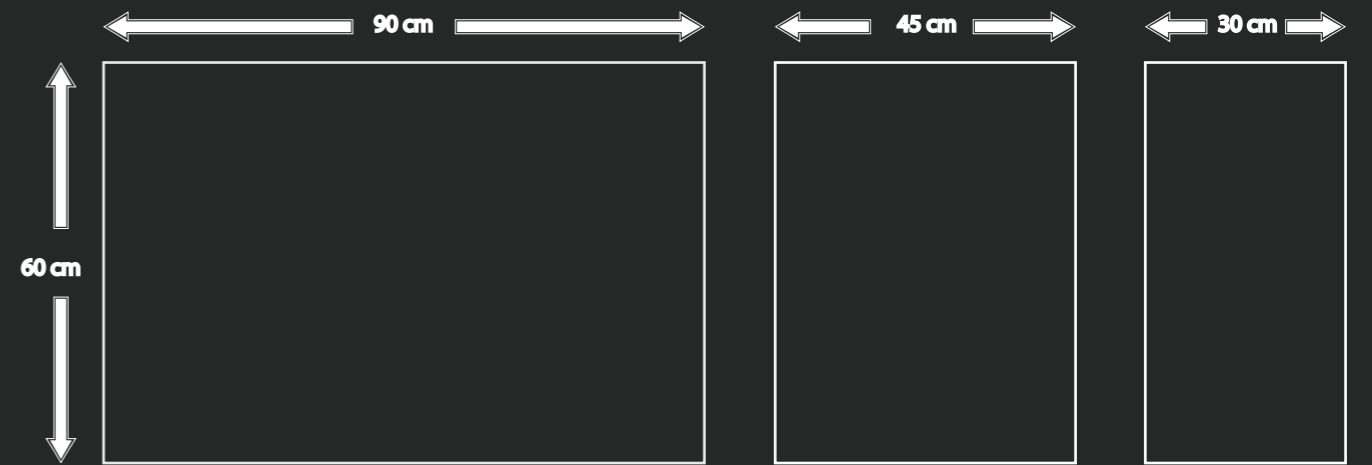





تم انتقاء كل قطعة  
بعناية من حجر  
الغرانيت الطبيعي

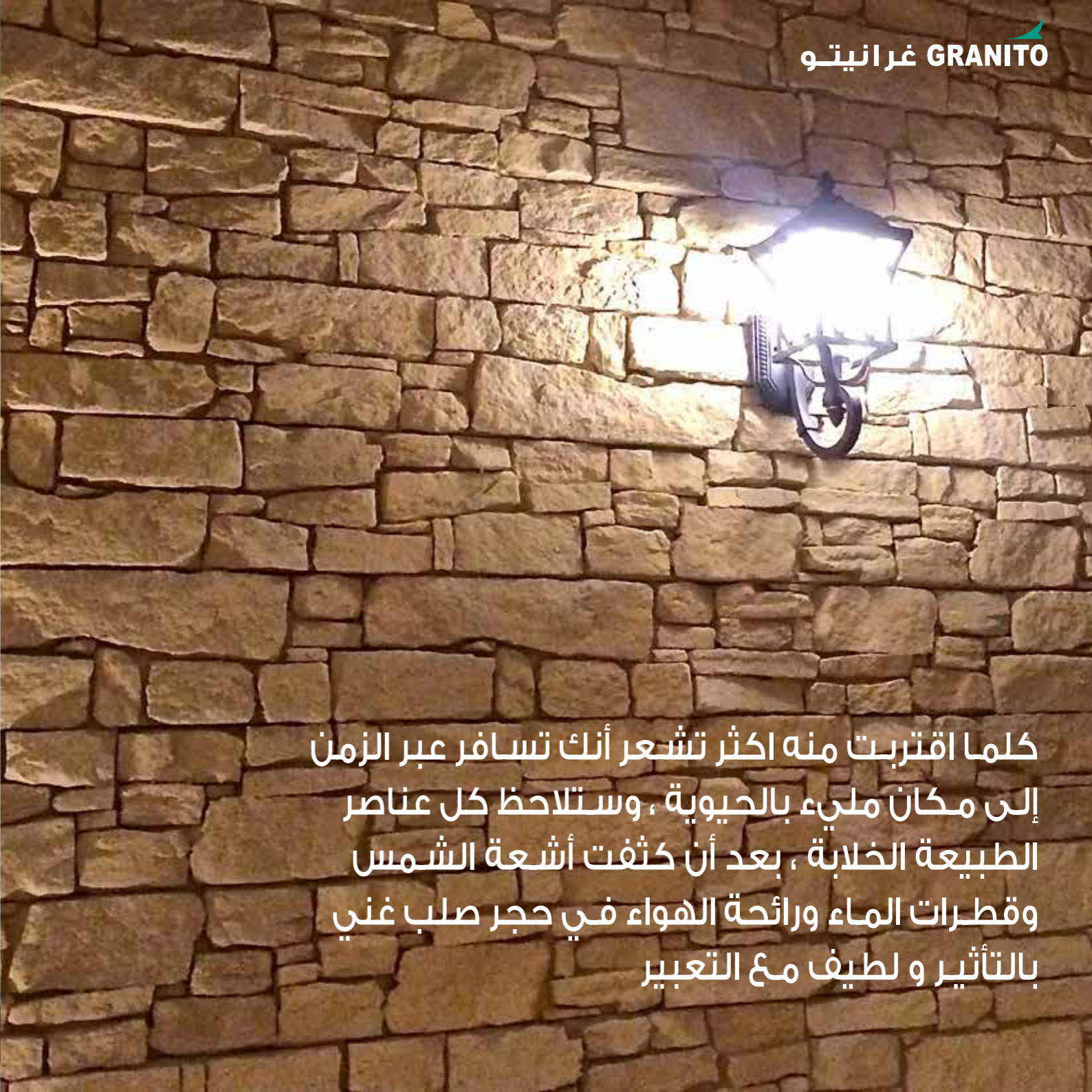





كلما اقتربت منه اكثر تشعر أنك تسافر عبر الزمن  
إلى مكان مليء بالحياة ، وستلاحظ كل عناصر  
الطبيعة الخلابة ، بعد أن كثفت أشعة الشمس  
وقطرات الماء ورائحة الهواء في حجر صلب غني  
بالتأثير و لطيف مع التعبير

G-Y12-00

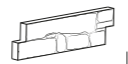

G-Y50-00



packages			M <sup>2</sup>	Kg
	4	1	0.44	21
	160	40	17.6	840

G-B50-00



G-V25-00



G-B6-GY

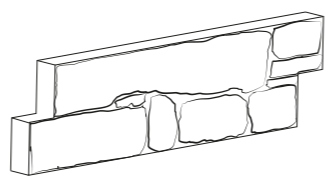

Height ⇅ 20 cm  
 Length ↔ 60 cm  
 thickness \* 50 mm

G-Z99-00



G-K25-00



G-B50-BK



G-Y12-BY





L-Y12-00



L-Z99-00



L-Y6-BY



L-Y25-BY







L-Y50-00

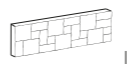

L-B50-00



packages			M <sup>2</sup>	Kg
	6	1	0.72	22
	240	40	28.8	880

Height ↕ 20 cm  
 Length ↔ 60 cm  
 thickness ✱ 50-25 mm

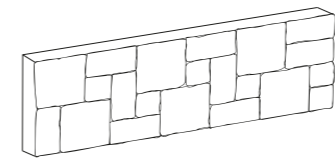

CRUSHED STONE  
قشرة الحجر

الألوان المتباينة التي تمنحك شعوراً  
بالراحة  
حيث تأخذك الى الطبيعة في منزلك





C-Y12-00



C-Y6-BK



C-Z99-BY



C-Y50-BK



C-Y25-B



C-B25-BK



كاريوك KARIOK

هو استحضار لذاكرة الطبيعة ، هدير الشلالات و رقرة  
الماء عندما تنساب على الصخور في بيئة ريفية ما بين  
أحضان الجبال ، حيث يتحاور الصوت والصدى بإيقاع  
متناغم يتشبع بقطرات الضوء ليشكل لونا يعانق كل  
حجر في زاويا المكان







K-Y12-00



K-Y12-BY



packages			M <sup>2</sup>	Kg
	5	1	0.60	21
	200	40	24	840

K-Y50-BY



K-Y25-GB



K-B50-BY



K-Y50-KB



K-Z99-00



K-Z99-BY



K-V25-00



K-K25-00





من الحجاره المرصوفه في طرقات  
دمشق أقدم عاصمه بالتاريخ  
استوحينا دامسكو بتفاصيله الصغيره  
التي تروي حكايات الزمن العريق



نعطي كل مكان  
قيمة إضافية



**Form 1**

one mold = 0.09 m<sup>2</sup>  
2 pieces / 15x30

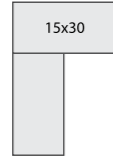

**طريقة التركيب**

يتم تركيب حجر دامسكو بالخلطة الاسمنتية الجافة وذلك بعد تسوية الارضية بشكل جيد للمزيد من النصائح لا تتردد بالتواصل معنا

**Form 2**

one mold = 0.225m<sup>2</sup>  
4 pieces / 15x30  
2 pieces / 15x15

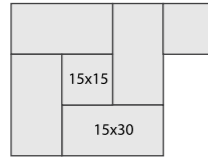

**Form 3**

one mold = 0.135 m<sup>2</sup>  
1 pieces / 15x30  
1 pieces / 30x30

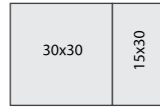

**Form 4**

one mold = 0.1125 m<sup>2</sup>  
1 pieces / 15x15  
1 pieces / 30x30

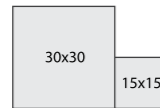

**Form 5**

one mold = 0.4050 m<sup>2</sup>  
1 pieces / 30x45  
2 pieces / 30x30  
1 pieces / 15x30  
2 pieces / 15x15

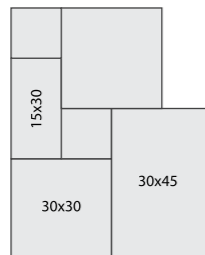

**Form 14**

one mold = 0.0225 m<sup>2</sup>  
1 pieces / 15x15

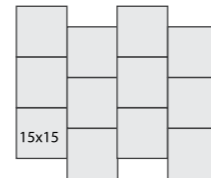

**Form 13**

one mold = 0.54 m<sup>2</sup>  
1 pieces / 15x15  
1 pieces / 15x20  
1 pieces / 15x25  
1 pieces / 15x30

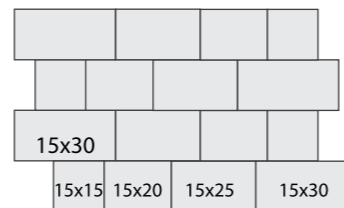

**Form 10**

one mold = 0.81m<sup>2</sup>  
2 pieces / 30x45  
4 pieces / 30x30  
2 pieces / 15x30  
4 pieces / 15x15

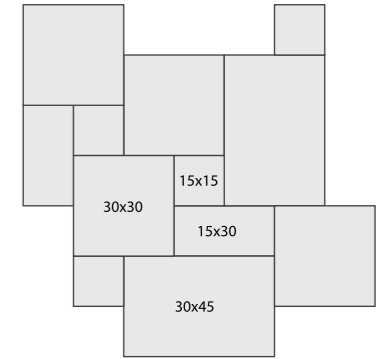

**Form 12**

one mold = 0.54 m<sup>2</sup>  
1 pieces / 30x60  
1 pieces / 30x45  
1 pieces / 30x30  
2 pieces / 15x30  
2 pieces / 15x15

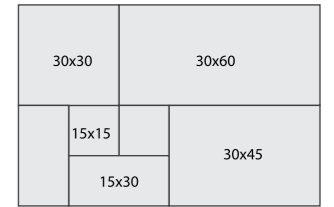

**Form 9**

one mold = 0.5175 m<sup>2</sup>  
2 pieces / 30x45  
2 pieces / 30x30  
1 pieces / 15x30  
1 pieces / 15x15

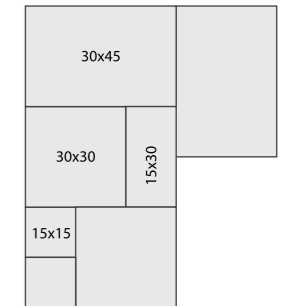

**Form 11**

one mold = 0.63 m<sup>2</sup>  
2 pieces / 30x45  
2 pieces / 30x30  
4 pieces / 15x30

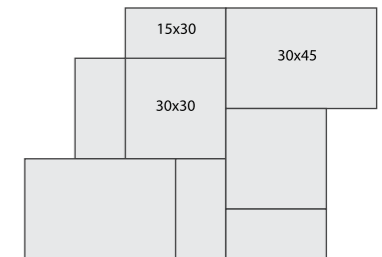



# JASMINE حجر الياسمين

حجر الياسمين  
حجر مستوحى من ازهار الياسمين تصميم  
جديد يعطي الجدران انطباعاً الحداثة ويظهر  
تأثير الإضاءة بشكل جديد.

JA-K25-00







JA-Z99-00

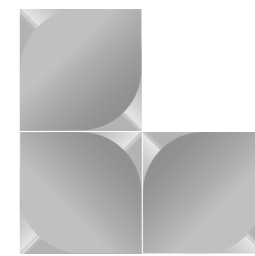

JA-Y12-00



Height  $\updownarrow$  20 cm  
Length  $\leftrightarrow$  20 cm  
thickness  $*$  50-25 mm

packages			M <sup>2</sup>	Kg
	11	1	0.44	27
	385	35	15.4	945



THE GROVE

I ❤️ RIYADH

انتظر ريبيا



حجر غروف  
مستوحى من كثبان الصحراء الامتناهية بمنحنياتها  
يتوفر بتصميم قياسي لأكساء الواجهات التقليدية  
وصميم مفرغ ايضاً لاستخدامات الانارة  
كما يمكن اختيار الالوان التي تتناسب مع تصميمك  
العصري

G99



G20



Y50



Y25



Y05



60 mm

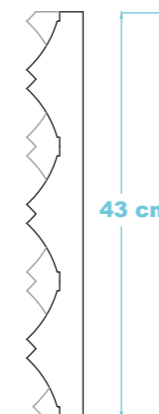

43 cm

79 cm

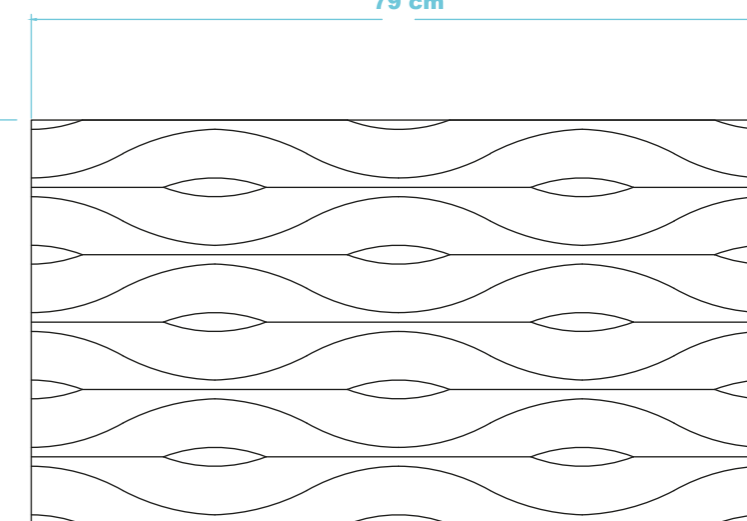



## حجر المثلثات

يضيف على التصميم المزيد من الحداثة بمستوياته  
المتباينة خصيصاً عند استخدام انارة تتناسب مع  
الشكل  
كما يمكن اختيار الالوان التي تتناسب مع تصميمك  
العصري





G99



Y50

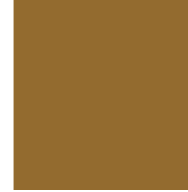

G20



Y25



Y05



حجر المثلثات  
يضيف على التصميم المزيد من الحداثة بمستوياته  
المتباينة خصباً عند استخدام انارة تتناسب مع  
الشكل  
كما يمكن اختيار الالوان التي تتناسب مع تصميمك  
العصري

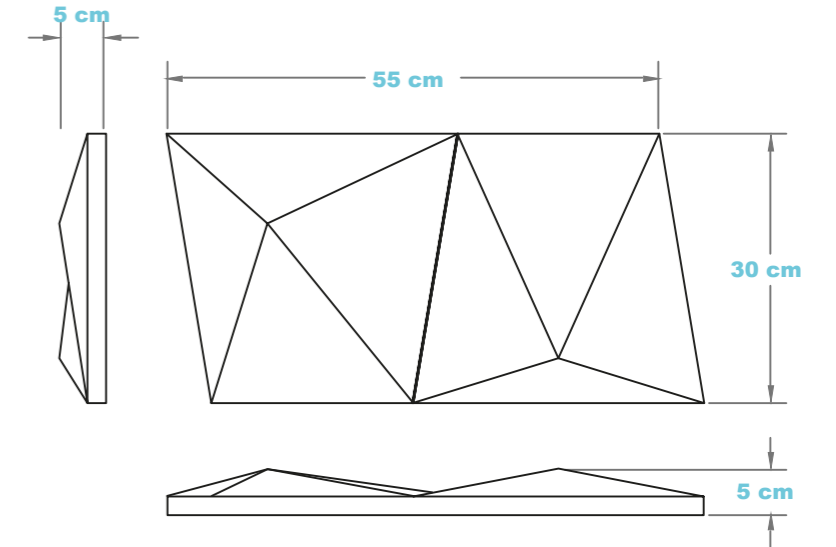

الواح الحجر الخشبية  
إذا كنت تبحث عن خشب متعدد الألوان  
مقاوم لحرارة الصيف وبرودة الشتاء  
الواح الحجر الخشبية من مصنع دحدوح هي  
الحل الأمثل لما تبحث عنه

W-K25-00



W-K25-00



W-Y50-00



W-Y12-00



# SLATE حجر سليت

حجر سليت

نسخة مطابقة عن الألواح الحجرية تم  
نسخها بعناية وبأدق التفاصيل مع  
المحافظة على السطح المستوي نسبياً  
مما يساعد على استخدامه للارضيات و

لإكساء الجدران ايضاً

يتوفر بالوان قياسية

ومقاس

80x50x3 cm

SL-K25-00



SL-Z99-00



SL-W50-00



SL-G6-00



SL-Y20-00



حجر الجبل  
حجر خشن بمقاسات متنوعة يصلح لأكساء الواجهات والمناطق المتصلة بالطبيعة  
يتوفر باللوان عديدة

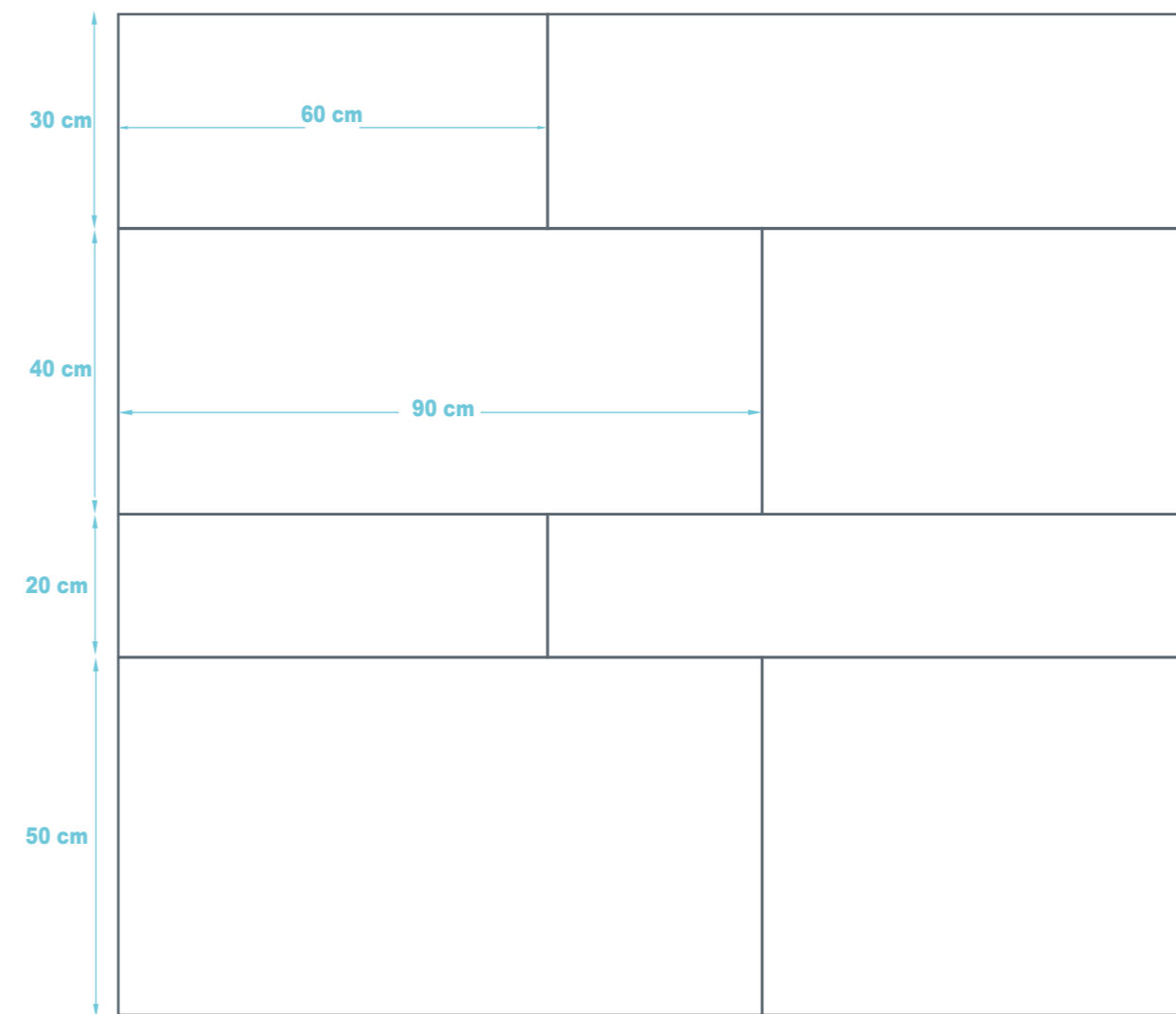

## صمم منتجك الخاص

بما يناسب مشروعك بتشكيلة واسعة من أنواع  
الرخام او الزجاج الطبيعي



ارضيات تيرازو كما صنعت بمدينة البندقية الايطالية  
يمكنك ان تصمم الارضية الخاصة بك بشكل مميز  
واكثر حيوية من خلال اختيار الالوان والمواد التي  
تناسب موقعك



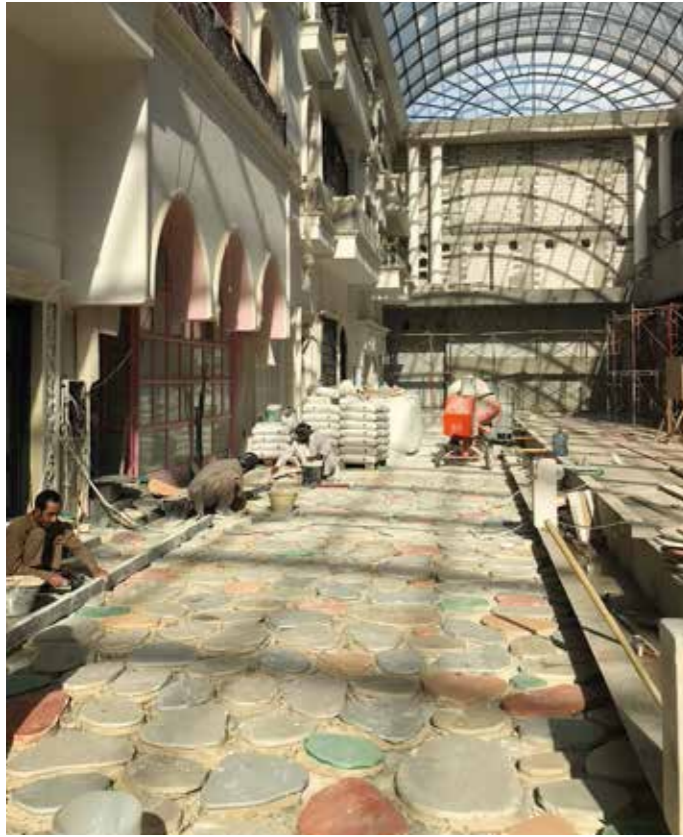

ارضيات تيرازو  
بعد اختيارك للتصميم المناسب يمكن  
تنفيذها بالموقع للمساحات الكبيرة مع عمل  
فواصل المنيوم او نحاس  
كما يمكن توريدها كألواح او بلاطات بمقاسات  
مناسبة لمشروعك

T-Z99-W



T-W20-GBW

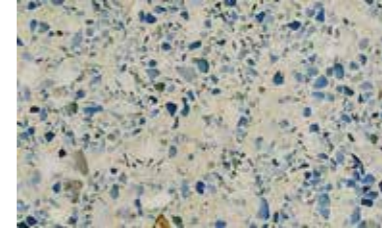

T-Y50-00



T-Z99-K

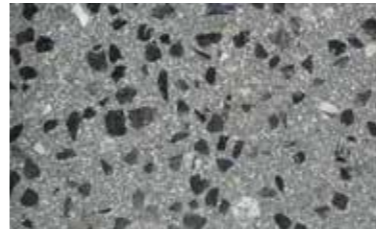

T-W20-KRS



T-O50-00



T-W20-RP

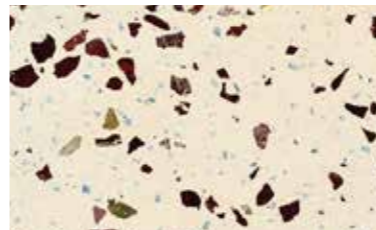

T-Z99-00



T-V50-00







مصنع وسائل الحجر للرخام و الحجر

**ARTIFICIAL STONE**

P.O. Box 21992 Riyadh 11485 Saudi Arabia  
Tel: 00966118100030  
[www.dahdouh.me](http://www.dahdouh.me)